

## 安全注意事项

以下说明事项请务必遵守，以防止用户或他人受到伤害以及财产遭到损坏。  
根据操作不当可能发生的危险及其程度，按以下的表示分类说明。

**警告**

操作不当会导致致命或严重伤害

**注意**

操作不当会导致伤害或房屋、财产等的损坏

本手册中及本机上的图标之含义如下所示。

禁止

禁止拆解

请遵循

禁止靠近火源

严禁湿手

**警告**

请勿使用延长的电源线或多插座接线板  
否则可能会引起火灾、触电或故障。

请勿损坏或改造电源线或电源插头  
请勿对电源线进行改造、捆扎、扭曲、弯折或加温。请勿将其置于重物之下或使用时将其在靠近插头处弯折。

请勿试图修理、拆解或改造本机

否则可能会引起火灾和（或）触电事故。有关维修事宜请与原购买店或浦力适服务中心洽询。

请将电源插头牢固的插入到根部

如果未完全插入，可能会由于触电和发热等引起火灾请不要使用损坏的插头和松动的电源插座。

请勿将机器置于发热装置（火炉或加热器等）附近

否则树脂部分可能会溶化而引起火灾。

请擦除电源插头上的灰尘，然后将其一直插到底

如果插头未完全插好，缝隙内会积聚灰尘，从而引起火灾和（或）触电事故。

请使用220伏交流电源插座。

使用非220伏交流电插座可能会引起火灾和（或）触电事故。

发生异常时（如发出焦味等），请拔下电源线

如果继续运转有异常的机器，可能会引起火灾、触电或故障。此时请与原购买店或浦力适服务中心洽询。

请不要用潮湿的手插拔电源插头  
可能造成触电。

不要用于可饮用的水（自来水）之外  
使用山沟水或井水时，请委托保卫生保健所定期检查原水的水质。

本机掉入水中时，请拔下电源插头，然后将其捞出  
可能造成触电，有关修理请向浦力适客服咨询。

## 安全注意事项

**注意**

请勿在高温或易燃易爆的场所使用本净水器  
散发到空气中的药品和溶剂可能会损坏本机，导致性能下降。

请不要让37°C以上的热水流过本体  
由于高温会影响净水器排除污染物的效能因此勿将净水器用在过滤热水上，建议操作温度为5°C~37°C。

本机器适用水压范围0.1~0.5MPa

安装本机前请详读安装说明  
否则可能会引起因操作不当而造成的失误

机器运行时请勿移动

清洁、维修更换滤芯前需断电。  
(不可使用酒精、汽油及苯等化学溶剂)  
否则可能会引起触电事故。

请勿在可能会受到阳光直射或风吹雨淋的地方使用本机。  
(本机仅供室内使用)

否则可能会因短路而造成过热和触电或火灾事故。

### 产品主要功能特点

- 高效杀菌除病毒,杀菌力可达99.9%;
- 采用与三星、LG等国际品牌同等级滤芯,韩国原装进口材料;
- 断电自动恢复记忆功能;
- 滤芯寿命智能显示及更换提醒;
- 快速更换滤芯设计,个人即可简便即时更换滤芯;
- 安装地点无限制,随时随地饮好水;
- 杜绝二次水污染问题;
- 随机附赠5种家庭使用水龙头转换接头,消费者可轻松自行安装;
- 附赠转换接头并带切换开关,消费者可选择出水经过净水器或不经过净水器;
- 轻巧贴心的设计,只要轻轻一转,即可完成活性炭滤芯与UV杀菌滤芯的更换。

### 各种净水器特点比较表

主要特点	浦力适UV杀菌净水器	传统过滤净水器	超滤过滤净水器	Ro反渗透净水器
紫外线病毒杀菌功能	○	X	X	X
无二次水污染危险	○	X	X	X
滤芯更换简便	○	X	X	X
过滤直接饮用	○	X	○	○
无安装地点限制	○	X	X	X
低耗电量	○	○	○	X
净化后矿物质含量高	○	○	○	X
维护成本低	○	X	X	X

## 包装内容

- 净水器机体一套
- 活性炭滤芯一个
- UV杀菌滤芯一个
- 多用扳手一个
- 水管 灰色、白色各一根
- 说明书一本
- 硅胶垫 同规格三个,不同规格三种各一个
- 水龙头转换接头 五种规格各一个
- 分流器组一个

## 构造说明

### 前侧

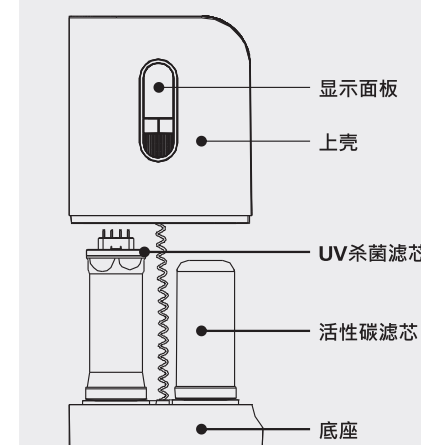

### 后侧

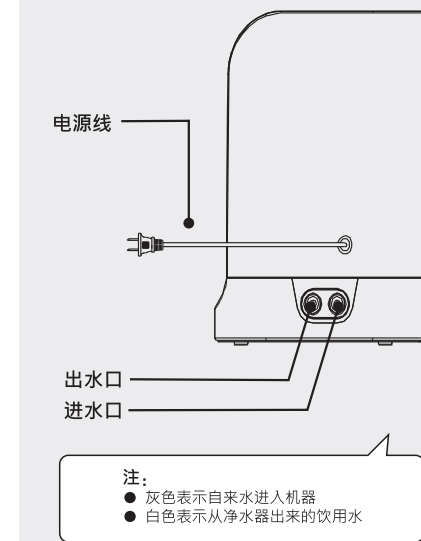

## 控制面板说明

**智能饮水指示灯**

- 红灯: 过滤中 暂勿饮用
- 蓝灯: 过滤完成 安心饮用

**UV杀菌滤芯运行状态显示**

- 共12格 (每格表示840升既滤水840升将少显示一格)
- 12格显示红色, 表示水未杀菌。
- 12格显示蓝色, 表示水已杀菌或待机
- 12格闪烁蓝色, 表示杀菌滤芯故障
- 12格闪烁红色, 表示杀菌滤芯寿命已到

如果净水器通电但未使用将自动计时, 每1440小时(两个月)将少显示一格, UV杀菌滤芯寿命两年或约10000升

**活性炭滤芯运行状态显示**

- 共12格, 每格表示420升既滤水420升, 将少显示一格
- 12格显示红色, 表示水未过滤
- 12格显示蓝色, 表示水已过滤或待机
- 12格闪烁红色, 表示活性炭滤芯寿命已到

如果净水器通电但未使用将自动计时, 每720小时(一个月)将少显示一格, 活性炭滤芯寿命一年或约5000升

**UV按键**

- UV杀菌滤芯工作时间和寿命更新清除, 并兼顾设置定时的小时数和分钟数。

**C按键**

- 活性炭滤芯工作时间和寿命更新清除, 并兼顾设置定时的小时数和分钟数上下循环。

### 时钟调整

**小时十位个位数字调整**

短按1次或短按2次

短按C键可调整小时十位及个位上的数字

**分钟十位个位数字调整**

短按3次或短按4次

短按C键可调整分钟十位及个位上的数字

- 按一次UV键: 此时按C键使小时数的十位从0~2往上下循环。
- 按二次UV键: 此时按C键使小时数的个位从0~9往上下循环。
- 按三次UV键: 此时按C键使分钟数的十位从0~5往上下循环。
- 按四次UV键: 此时按C键使分钟数的个位从0~9往上下循环。

● 在每次按键设置完成三秒后会自动记忆设定 (或设置完成后再一次UV键)

UV键: 为切换时钟的小时及分钟的数字

C键: 为切换位置后的数字调整键

## 安装指南

### 分流器安装

- 用多用板手将水龙头上出水嘴螺母拆下  
● 内牙型水龙头请用板手内牙专用孔开启, 如图(1)  
● 外牙型水龙头请用板手外牙专用孔开启, 如图(2)
- 将分流器垫上硅胶垫旋动旋盖与水龙头转换接头螺纹旋紧
- 分流器安装完成如图(7)
- 将水龙头转换接头垫上硅胶垫用多用板手旋紧在水龙头螺纹上  
● 内牙型水龙头使用内牙型专用转换接头, 如图(3)  
● 外牙型水龙头使用外牙型专用转换接头, 如图(4)

内牙型水龙头

内牙专用孔

图(1)

外牙型水龙头

外牙专用孔

图(2)

内牙型专用转换接头

图(3)

外牙型专用转换接头

图(4)

当旋钮柄与尖角对齐时表示水未经机器过滤, 为自来水。

当旋钮柄与水滴对齐时表示水已经机器过滤, 为过滤水。

**注意** 安装分流器时, 请选随机配送的5种转换接头与水龙头相配

### 2 分流器与净水器安装

将水管插入净水机和分流器组的快速接头如图(8)

- 接水管: 先将卡圈卡入管爪后快速接头的间隙, 再将水管插入快速接头管口中, 并确保插到底、无松动。  
注: 产品出厂时卡圈已卡好。
- 拆水管: 先将卡圈拆下, 然后按下管爪, 同时拔出水管。

UV键: 为切换时钟的小时及分钟的数字

C键: 为切换位置后的数字调整键

**注意** 连接净水器与分流器的水管、快速接头与水管的颜色是相匹配的 (颜色分为灰色和白色)

## 3 更换滤芯

- 更换前请关闭水源，在滤芯拆卸状态下，请勿通水使用。
- 请勿在本机处于倒置状态下更换滤芯。
- 更换用滤芯的产品型号为FR-C01（活性炭滤芯）和FR-U01（UV杀菌滤芯）。

### 1 拔掉电源线



### 2 移开净水机上壳

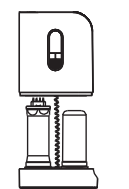

### 3 手握滤芯逆时针旋转约90度，向上拔出滤芯，滤芯嘴朝上，以免残余水渗出。并将机器底座残余水擦拭干净

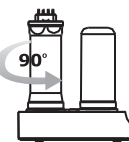

### 4 装入新滤芯，稳固抓住并使头部朝下，对准滤芯孔位后往顺时针方向旋转约90度

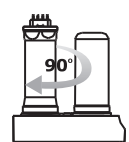

### 5 装回净水机外壳，并固定位置

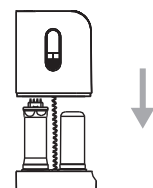

### 6 插回净水机的电源插头

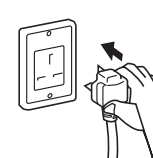

### 7 在滤芯更换完成插上电源后，长按UV键或C键3秒钟，以清除原有滤芯工作时间记忆，重新计算滤芯工作时间（更换UV杀菌滤芯长按UV键，更换活性炭滤芯长按C键）

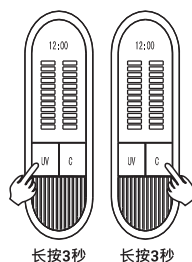

### 8 打开净水机水源，开始使用

**注意** 若需同时更换活性炭滤芯及UV杀菌滤芯，请注意上壳UV杀菌滤芯插孔的位置以免插错。

## 漏水产生？

请检查净水器可能的漏水来源：

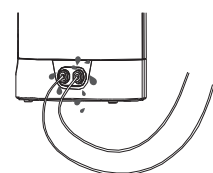

**A** 请将净水器进、出水管往内推到底，如果还是继续漏水，请将进、出水管取下。

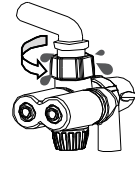

**B** 请确认分流器上的水龙头转换接头与水龙头是否确实旋紧。



**C** 请检查水管是否有裂痕，如果有裂痕请将该段切断，然后重新装上水管。并确定水管是否有平整裁齐，若无请重裁一次。



**D** 请确认滤芯上的O型密封环是否适当位于沟槽中。

## 安装完成，却没有水流出？



**A** 请确认水龙头已经打开。

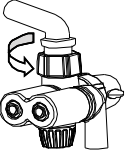

**B** 请试着左右旋转分流器，直到水流出为止。



**C** 请检查安装步骤是否正确。

## 出水量明显变小？

各地水质条件以及实际使用滤水量皆会影响滤芯寿命，当发现出水量明显减少时，虽未达使用寿命期限，请立即更换滤芯。

## 水出现混浊或水夹杂空气？

换上新滤芯时，初次使用请维持出水至少5分钟，可将内部的活性碳微粒及其内的空气带出。

## 水龙头或分流器开关已关闭，为何还会有水流出？

这是正常现象，本机为确保饮用水品质，会将滤芯及水管中剩余已过滤的水排完，以保证用户所饮用的水为即时过滤的水。

### 产品规格

操作温度	5度-37度
流量	2升/分钟 (0.3MPa)
最低工作水压	0.1MPa
额定电压	220V~50Hz
消耗功率	待机1W 杀菌中12.5W
尺寸规格	260(L)x132.5(W)x335(H)mm

有关保修期内浦力适商品的保修(无偿修理)，从购入之日起开始实施。

1. 保修期内的商品只可在浦力适售后服务中心进行保修；保修时，请出示本保修证及购机发票。

以下两点需特别注意：

- 本保修证遗失后不再补发，请妥善保管。
- 本保修证仅限于中华人民共和国国内有效(香港、澳门、台湾三地区暂不可使用)。

2. 自购入之日起在以下期间内，在正常使用中发生故障的情况下进行保修。

- 整机(除滤芯外)1年内无偿；
- 附件：滤芯有偿提供(不在保修范围内)。

3. 属下列情况之一者，即使在保修期内，也不能以保修对待，但是可以提供有偿服务修理，敬请注意：

- 产品超出保换保修期限；
- 未按商品使用说明书要求使用、维护、保管而造成损坏的；
- 不能出示本保修证及有效购机发票的；
- 产品保修卡上的产品条形码或型号与产品本身不符；
- 因不正确操作、电源不正常、破损(如：摔落等)等意外因素或人为行为导致产品损坏造成损坏的；

- 客户发回返修途中由于运输、装卸所导致的损坏；
- 其它非产品本身设计、技术、制造、质量等问题而导致的故障或损坏；
- 产品经过非我公司授权人员拆装或修理；
- 保修证上记录的信息与商品实物标识不符或者涂改的；
- 因不可抗力因素(如雷电、地震、火灾、水灾等)造成损坏的。

4. 本保修条款只适用于消费者个人为生活消费需要而购买使用的场合，不适用于经营性等使用。

5、特别说明

- 为了维护客户的合法权益，本公司严格按照国家规定实行三包政策，消费者可以在三包期内可进行退、换或修理。
- 已过保修期限的顾客，如需邮购产品零配件，可联系本公司售后服务部或登陆浦力适网站购买。

### 产品信息

产品名称 \_\_\_\_\_ 顾客姓名 \_\_\_\_\_

产品编号 \_\_\_\_\_ 顾客地址 \_\_\_\_\_

机身号 \_\_\_\_\_ 购买日期 \_\_\_\_\_ 年 \_\_\_\_\_ 月 \_\_\_\_\_ 日

深圳市浦力适贸易有限公司 电话:0755-33119951 传真:0755-33119952 Http: www.purestlife.com.cn  
地址: 中国广东省深圳市宝安区福永街道桥头社区立新北路福永商会信息大厦312室

## 紫外线杀菌净水器 F-1101 使用手册

### Contents 目录

安全注意事项	1
包装内容	3
构造说明	3
控制面板说明	4
安装指南	5
更换滤芯指南	6
疑难排解	7
维修服务保证	8

请于使用本机前阅读此说明书  
并将其保存好以备将来参考